

MONTRES ADIDAS ORIGINALS

INSTRUCTIONS D'ENTRETIEN ET MANUELS D'UTILISATION

FRANÇAIS





ENTRETIEN DE VOTRE MONTRE

AJUSTEZ VOTRE BRACELET

RÉGLEZ VOTRE MONTRE

- **ANALOGIQUE**
- **CHRONOMÈTRE**
- **NUMÉRIQUE**
- **HEURE MONDIALE**
- **ANALOGIQUE-NUMÉRIQUE**

ENTRETIEN DE VOTRE MONTRE



RECOMMANDATIONS GÉNÉRALES

- Évitez de placer votre montre à proximité d'appareils générant un fort champ magnétique.
- Évitez tout choc susceptible d'endommager votre montre ou d'affecter son fonctionnement.
- Évitez d'exposer votre montre à des variations extrêmes de température.
- Évitez tout contact direct avec des solvants, détergents, parfums ou produits chimiques, car ils pourraient endommager les pièces de votre montre.

NETTOYAGE EXTERNE

- Utilisez de l'eau savonneuse et une brosse douce pour nettoyer votre montre (sauf les bracelets en cuir et en tissu).
- Utilisez un chiffon doux imbibé d'eau savonneuse pour nettoyer le boîtier et le verre.
- Rincez à l'eau claire pour éliminer les résidus de lavage. N'utilisez jamais de produits de nettoyage. Essuyez avec un chiffon doux.
- Rincez toujours votre montre à l'eau tiède après une utilisation en milieu salin ou chloré (eau salée, piscine).
- Ne nettoyez pas un bracelet en cuir avec autre chose que de l'eau propre.
- Ne séchez pas le bracelet sur une surface chaude ou directement au soleil car l'évaporation rapide de l'eau pourrait endommager sa forme et sa qualité.

PILE

- Il est recommandé de faire remplacer la pile par un revendeur ou un bijoutier. Ne changez jamais la pile vous-même car vous pourriez endommager les joints qui assurent l'étanchéité.
- Le type de pile est indiqué au dos de la montre.

- L'autonomie de la batterie peut varier en fonction de l'utilisation réelle. Ne laissez jamais des piles déchargées à l'intérieur des montres car elles pourraient fuir et endommager le mouvement.

NE PAS JETER LA PILE AU FEU. NE PAS RECHARGER LA PILE. GARDER LES PILES HORS DE PORTÉE DES ENFANTS.

ÉLIMINATION

Afin de contribuer à la protection de l'environnement et de la santé publique, votre montre ne doit pas être jetée avec les ordures ménagères mais apportée à un point de collecte agréé.

ENTRETIEN DE VOTRE MONTRE (suite)



ÉTANCHÉITÉ

Le niveau d'étanchéité est indiqué au dos du boîtier après les lettres « WR » :

	Éclaboussures Pluie fine	Prendre une douche Lavage de voiture	Plongée en apnée (eaux peu profondes uniquement)
10 ATM / 100 m / 330 ft	■	■	■
5 ATM / 50 m / 165 ft	■	■	
3 ATM / 30 m / 100 ft	■		

la montre peut fonctionner sans charge supplémentaire pendant 4 mois.

- Rangez la montre dans un endroit où elle est exposée à la lumière, faute de quoi la pile se déchargera et nécessitera un rechargement complet.

AVERTISSEMENT : Si la montre est laissée près d'une lampe ou exposée à la lumière directe du soleil, elle peut chauffer. Manipuler la montre avec précaution.

AVERTISSEMENT : POUR PRÉSERVER L'ÉTANCHÉITÉ, N'APPUYEZ PAS SUR LES BOUTONS SOUS L'EAU.

- La montre est étanche aussi longtemps que le verre, les boutons et le boîtier sont intacts.
- La montre n'est pas conçue pour la plongée. Ne pas l'utiliser dans ces conditions.
- Rincez la montre à l'eau douce après exposition à l'eau salée et séchez-la complètement.
- La résistance à l'eau n'est pas éternelle. Au fil du temps, les joints du boîtier peuvent s'user et réduire l'étanchéité de votre montre.

BRACELETS EN CUIR VÉRITABLE

Les bracelets en cuir véritable sont sujets à des variations de couleur et de texture en raison du matériau naturel à partir duquel chaque bracelet est fabriqué et ils s'useront et changeront avec le temps.

MONTRES SOLAIRES

- Exposez la montre à la lumière du soleil, directe ou indirecte (à travers une fenêtre) ou à une source d'éclairage artificiel (intérieur) pour charger la pile avant d'utiliser la montre. Lorsqu'elle est complètement chargée,

AJUSTEZ VOTRE BRACELET



Il est recommandé de faire ajuster votre bracelet par un détaillant ou un bijoutier.

BRACELET À FERMOIR COULISSANT

1. Ouvrir la plaquette de blocage.
2. Déplacer le fermoir à la longueur de bracelet souhaitée.
3. Exercer une pression tout en tenant la plaque de verrouillage et faites glisser le fermoir d'avant en arrière jusqu'à ce qu'il s'engage dans les rainures situées sous le bracelet.
4. Appuyer sur la plaque de verrouillage jusqu'à ce qu'elle s'enclenche. Une pression excessive peut endommager le fermoir.

BRACELET À FERMOIR DÉPLIANT

1. Trouver la barrette à ressort qui attache le bracelet au fermoir.
2. À l'aide d'un outil pointu, enfoncer la barrette et faire pivoter délicatement le bracelet pour le dégager.
3. Déterminer la taille du poignet puis introduire la barrette à ressort dans l'orifice inférieur correspondant.
4. Enfoncer la barrette puis l'aligner sur l'orifice supérieur puis la relâcher pour la mettre en place.

RÉGLAGE D'UN BRACELET A MAILLONS

SUPPRIMER DES MAILLONS

1. Placer le bracelet verticalement et introduire un outil pointu dans l'ouverture du maillon.
2. Pousser fortement la goupille dans le sens de la flèche jusqu'à détacher le maillon (les goupilles sont conçues pour résister à l'extraction).
3. Répéter cette opération jusqu'à ce que le nombre souhaité de maillons soit démonté.

REMONTAGE

1. Joindre les pièces du bracelet.
2. Pousser la goupille dans le maillon dans le sens opposé à la flèche.
3. Enfoncer la goupille jusqu'à ce qu'elle ne dépasse plus du bracelet.

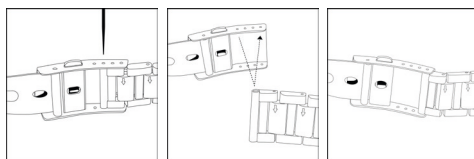
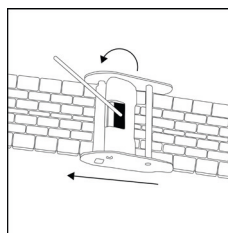
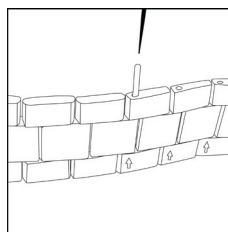
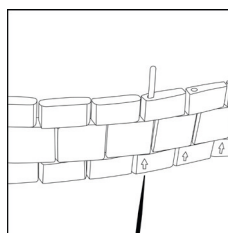

fig. 1

fig. 2

fig. 3



AJUSTEZ VOTRE BRACELET (suite)



BRACELET À MAILLONS DE TAILLE A AVEC BRACELET EXTENSIBLE PARFAITEMENT AJUSTÉ

PAS BESOIN D'OUTIL, PAS BESOIN DE BIJOUTIER

1. Déterminez le nombre de maillons que vous désirez retirer de votre bracelet.
2. Appuyez sur la partie texturée du maillon opposé à celui que vous voulez retirer et séparez la du bracelet tout en continuant à appuyer sur le maillon.
3. Comptez les maillons à supprimer et suivez le même processus pour supprimer la section du bracelet correspondante.
4. Appuyez à nouveau sur la partie texturée du maillon et insérez l'extrémité opposée du bracelet dans l'ouverture. Le bracelet est correctement ajusté lorsqu'un « clic » se fait entendre et lorsque les maillons sont remis en place.

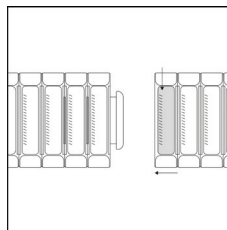
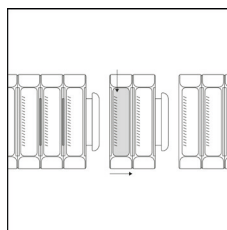
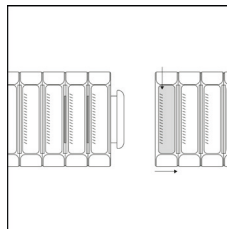
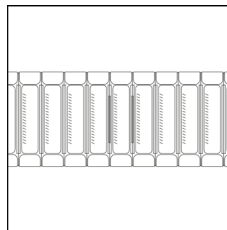
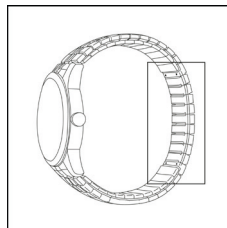

RÉGLEZ VOTRE MONTRE ANALOGIQUE



RÉGLAGE DE L'HEURE

1. Tirez la couronne en position 1.
2. Tournez la couronne pour régler les aiguilles des heures et des minutes. Lors du réglage de l'aiguille des minutes, avancez-la de 4 à 5 minutes par rapport à l'heure souhaitée, puis ramenez-la à l'heure exacte
3. Repoussez la couronne en position normale.

RÉGLEZ VOTRE MONTRE ANALOGIQUE



Nom du Style: CODE CINQ



RÉGLAGE DE L'HEURE

1. Tirez la couronne en position 2.
2. Tournez la couronne pour régler les aiguilles des heures et des minutes. Lors du réglage de l'aiguille des minutes, avancez-la de 4 à 5 minutes par rapport à l'heure souhaitée, puis ramenez-la à l'heure exacte
3. Repoussez la couronne en position normale.

RÉGLAGE DE LA DATE, HEURE ET JOUR DE LA SEMAINE

1. Tirez la couronne en position 1
2. Tourner la couronne dans le sens inverse des aiguilles d'une montre pour corriger
3. Tourner la couronne dans le sens des aiguilles d'une montre pour corriger le jour de la semaine
4. Pousser la couronne en position 0.

RÉGLEZ VOTRE MONTRE CHRONOMÈTRE

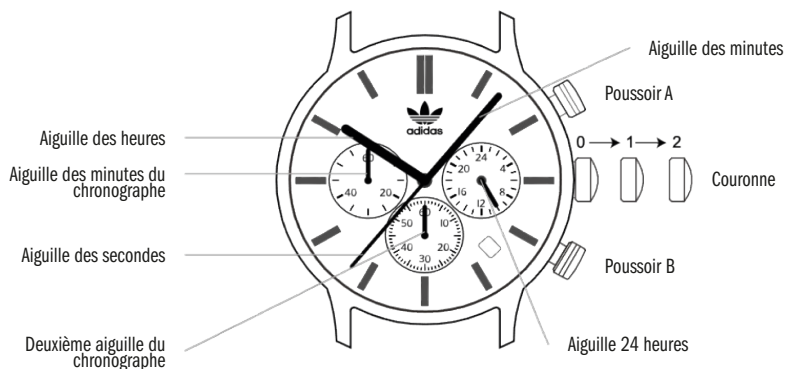

CARACTÉRISTIQUES

Cette montre a trois fonctions : HEURE, CALENDRIER, CHRONOMÈTRE.

RÉGLAGE DE L'HEURE

1. Tirez la couronne en position 2.
2. Tournez la couronne dans le sens des aiguilles d'une montre/dans le sens inverse des aiguilles d'une montre pour corriger l'heure.
3. Poussez la couronne en position 0.

RÉGLAGE DU CALENDRIER

1. Tirez la couronne en position 1.
2. Tournez la couronne dans le sens des aiguilles d'une montre pour corriger le calendrier.
3. Poussez la couronne en position 0.

UTILISATION DU CHRONOMÈTRE

Avant chaque opération de mesure du temps, assurez-vous que les compteurs du chronographe sont à zéro (poussoir B).

MESURE STANDARD

1. Appuyez sur le poussoir A pour démarrer le chronométrage
2. Appuyez sur le poussoir A pour arrêter le chronométrage

3. Appuyez sur le poussoir B pour remettre à zéro

MESURE DU TEMPS ÉCOULÉ CUMULÉ

1. Appuyez sur le poussoir A pour démarrer le chronométrage
2. Appuyez sur le poussoir A pour arrêter le chronométrage
3. Appuyez sur le poussoir A pour redémarrer le chronométrage
4. Appuyez sur le poussoir A pour arrêter le 2e chronométrage
5. Appuyez sur le poussoir B pour remettre à zéro

RÉGLEZ VOTRE MONTRE CHRONOMÈTRE (suite)

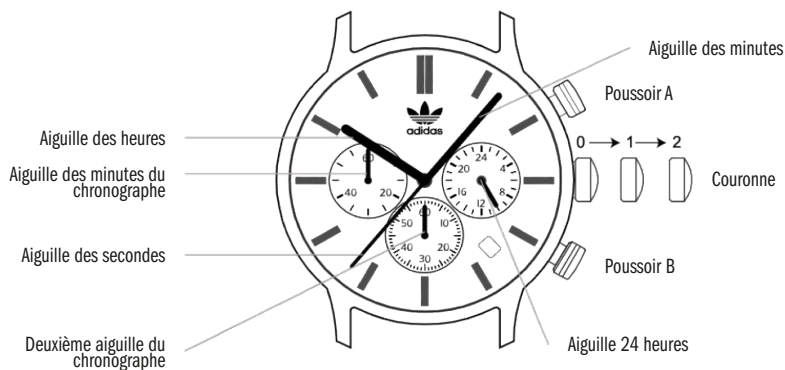

MESURE DU TEMPS INTERMÉDIAIRE

Exemple d'utilisation de la mesure du temps intermédiaire pour deux coureurs.

1. Appuyez sur le poussoir A pour lancer le chronométrage du premier coureur
2. Appuyez sur le poussoir B pour arrêter et enregistrer le chronométrage du premier coureur (Une fois le poussoir B activé, même si l'aiguille des 1/20 sec. et la grande aiguille des secondes du chronomètre s'arrêtent sur le cadran, le chronomètre continue à chronométrer en interne)
3. Appuyez sur le poussoir B pour lancer le chronométrage du deuxième coureur. L'aiguille des secondes du chronomètre sautera pour afficher le temps cumulé interne et pour continuer le chronométrage du deuxième coureur
4. Appuyez sur le poussoir A pour arrêter le chronométrage du deuxième coureur et enregistrer le temps
5. Appuyez une troisième fois sur le poussoir B pour réinitialiser, toutes les aiguilles du chronomètre reviendront à la position 12 heures

RÉGLEZ VOTRE MONTRE CHRONOMÈTRE



Nom du Style: MAÎTRISER LES ORIGINAUX ONE CHRONO

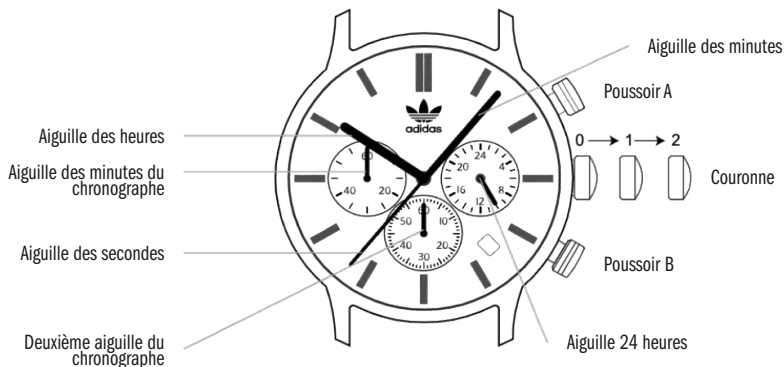

CARACTÉRISTIQUES

Cette montre a trois fonctions : HEURE, CALENDRIER, CHRONOMÈTRE.

RÉGLAGE DE L'HEURE

1. Tirez la couronne en position 2.
2. Tournez la couronne dans le sens des aiguilles d'une montre/dans le sens inverse des aiguilles d'une montre pour corriger l'heure.
3. Poussez la couronne en position 0.

RÉGLAGE DU CALENDRIER

1. Tirez la couronne en position 1.
2. Tournez la couronne dans le sens des aiguilles d'une montre pour corriger le calendrier.
3. Poussez la couronne en position 0.

UTILISATION DU CHRONOMÈTRE

Avant chaque opération de mesure du temps, assurez-vous que les compteurs du chronographe sont à zéro (poussoir B).

MESURE STANDARD

1. Appuyez sur le poussoir A pour démarrer le chronométrage
2. Appuyez sur le poussoir A pour arrêter le chronométrage

3. Appuyez sur le poussoir B pour remettre à zéro

MESURE DU TEMPS ÉCOULÉ CUMULÉ

1. Appuyez sur le poussoir A pour démarrer le chronométrage
2. Appuyez sur le poussoir A pour arrêter le chronométrage
3. Appuyez sur le poussoir A pour redémarrer le chronométrage
4. Appuyez sur le poussoir A pour arrêter le 2e chronométrage
5. Appuyez sur le poussoir B pour remettre à zéro

MESURE DU TEMPS INTERMÉDIAIRE

1. Appuyez sur le poussoir A pour démarrer la synchronisation
2. Appuyez sur le poussoir B pour arrêter et enregistrer le temps intermédiaire
3. Appuyez sur le poussoir B pour libérer le temps intermédiaire (La mesure et la libération du temps intermédiaire peuvent être répétées en appuyant sur le poussoir B)
4. Appuyez sur le poussoir A pour arrêter la synchronisation
5. Appuyez sur le poussoir B pour la troisième fois pour réinitialiser, toutes les aiguilles du chronomètre reviendront sur la position « midi »

RÉGLEZ VOTRE MONTRE CHRONOMÈTRE (suite)



Nom du Style: MAÎTRISER LES ORIGINAUX ONE CHRONO

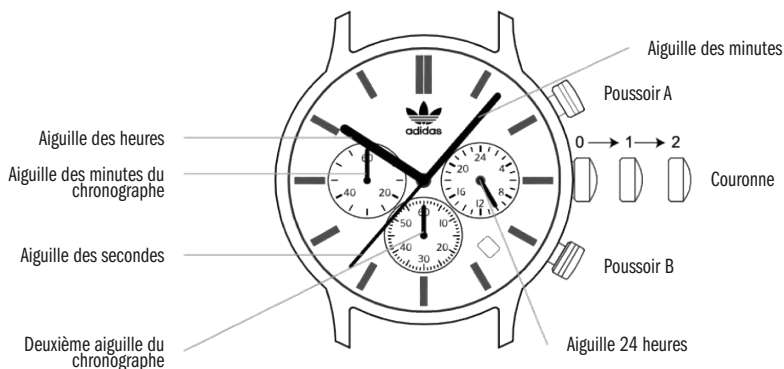

MESURE DE DEUX CONCURRENTS

1. Appuyez sur le poussoir A pour lancer le chronométrage du premier coureur
2. Appuyez sur le poussoir B pour arrêter et enregistrer le chronométrage du premier coureur
3. Appuyez sur le poussoir A pour démarrer le chronométrage du deuxième coureur. L'aiguille des secondes du chronomètre sautera pour afficher le temps cumulé interne et pour continuer le chronométrage du deuxième coureur
4. Appuyez sur le poussoir B pour arrêter le chronométrage du deuxième coureur et enregistrer l'heure
5. Appuyez sur le poussoir B pour la troisième fois pour réinitialiser, toutes les aiguilles du chronomètre reviendront sur la position « midi »

RÉGLEZ VOTRE MONTRE CHRONOMÈTRE



Modes de présentation: AOFH22006, AOFH22007

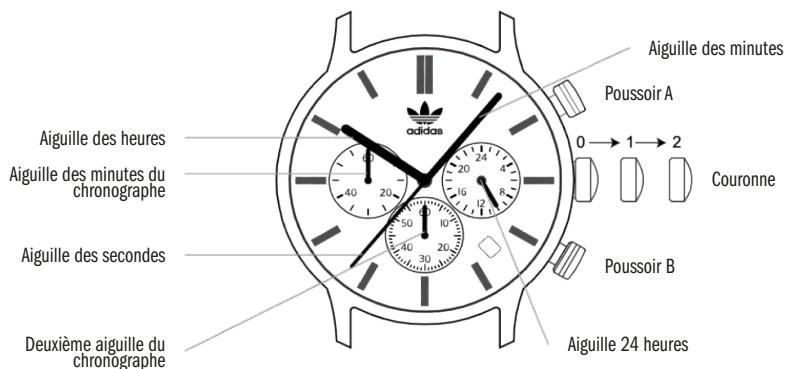

CARACTÉRISTIQUES

Cette montre a trois fonctions : HEURE, CALENDRIER, CHRONOMÈTRE.

RÉGLAGE DE L'HEURE

1. Tirez la couronne en position 2.
2. Tournez la couronne dans le sens des aiguilles d'une montre/dans le sens inverse des aiguilles d'une montre pour corriger l'heure.
3. Poussez la couronne en position 0.

RÉGLAGE DU CALENDRIER

1. Tirez la couronne en position 1.
2. Tournez la couronne dans le sens des aiguilles d'une montre pour corriger le calendrier.
3. Poussez la couronne en position 0.

UTILISATION DU CHRONOMÈTRE

Avant chaque opération de mesure du temps, assurez-vous que les compteurs du chronographe sont à zéro (poussoir B).

MESURE STANDARD

1. Appuyez sur le poussoir A pour démarrer le chronométrage
2. Appuyez sur le poussoir A pour arrêter le chronométrage

3. Appuyez sur le poussoir B pour remettre à zéro

MESURE DU TEMPS ÉCOULÉ CUMULÉ

1. Appuyez sur le poussoir A pour démarrer le chronométrage
2. Appuyez sur le poussoir A pour arrêter le chronométrage
3. Appuyez sur le poussoir A pour redémarrer le chronométrage
4. Appuyez sur le poussoir A pour arrêter le 2e chronométrage
5. Appuyez sur le poussoir B pour remettre à zéro

RÉGLEZ VOTRE MONTRE CHRONOMÈTRE (suite)



Modes de présentation: A0FH22006, A0FH22007

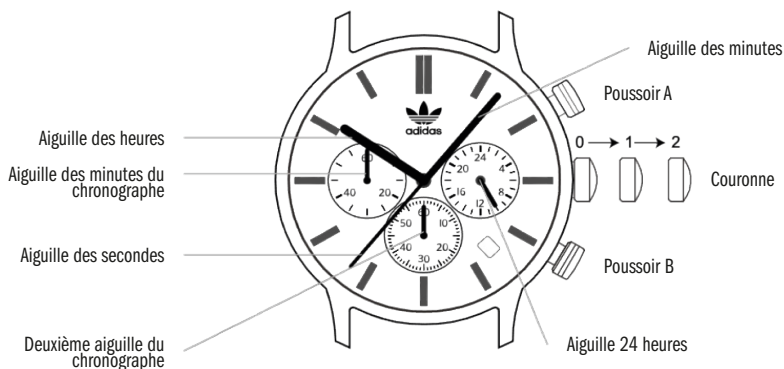

MESURE DU TEMPS INTERMÉDIAIRE

Exemple d'utilisation de la mesure du temps intermédiaire pour deux coureurs.

1. Appuyez sur le poussoir A pour lancer le chronométrage du premier coureur
2. Appuyez sur le poussoir B pour arrêter et enregistrer le chronométrage du premier coureur (Une fois le poussoir B activé, même si l'aiguille des 1/20 sec. et la grande aiguille des secondes du chronomètre s'arrêtent sur le cadran, le chronomètre continue à chronométrer en interne)
3. Appuyez sur le poussoir B pour lancer le chronométrage du deuxième coureur. L'aiguille des secondes du chronomètre sautera pour afficher le temps cumulé interne et pour continuer le chronométrage du deuxième coureur
4. Appuyez sur le poussoir A pour arrêter le chronométrage du deuxième coureur et enregistrer le temps
5. Appuyez une troisième fois sur le poussoir B pour réinitialiser, toutes les aiguilles du chronomètre reviendront à la position 12 heures

RÉGLEZ VOTRE MONTRE: NUMÉRIQUE



Nom du Style: NUMÉRIQUE DEUX



CARACTÉRISTIQUES

Appuyez sur (A) pour le rétroéclairage électroluminescent. Reste allumé pendant 3 secondes dans n'importe quel mode.

Appuyez sur le poussoir B pour passer d'un mode à l'autre dans l'ordre suivant : HEURE DE LA JOURNÉE, ALARME, CHRONOMÈTRE, COMPTE A REBOURS.

MODE HEURE DE LA JOURNÉE (HDJ)

- En mode HDJ, appuyez sur (C) pour changer de semaine/mois. Appuyez sur la touche (C) pendant 2 secondes pour activer/désactiver la sonnerie
- Appuyez sur (D) pour basculer entre l'affichage 12H/24H

RÉGLER L'HEURE ET LA DATE

1. En mode HDJ, appuyez sur (C) pendant 3 secondes pour accéder au mode de réglage de l'heure. "Secondes" clignotera
2. Appuyez sur (B) pour régler l'élément qui clignote
3. Appuyez sur (D) pour régler les "secondes"
4. Appuyez sur (D) pour ajuster, maintenez (D) pour ajuster rapidement
5. Appuyez sur (C) pour confirmer et revenir au mode HDJ

6. Si aucun bouton n'est enfoncé, la montre revient automatiquement en mode HDJ après 1 minute

MODE ALARME

- En mode Alarme, appuyez sur (D) pour activer/désactiver la sonnerie

RÉGLAGE DE L'ALARME

1. En mode Alarme, appuyez sur (C) pendant 3 secondes pour entrer dans le mode de réglage de l'alarme, "Time" clignotera, appuyez sur (B) pour basculer entre les heures ou les minutes
2. Appuyez sur (D) pour régler l'heure ou les minutes
3. Appuyez sur (C) pour confirmer et revenir au mode Alarme
4. Appuyez sur (C) pour confirmer et revenir au mode Alarme
5. Si aucun bouton n'est enfoncé, la montre revient automatiquement en mode Alarme après 1 minute.
6. Lorsque l'alarme s'active, appuyez sur n'importe quel bouton pour l'arrêter

RÉGLEZ VOTRE MONTRE: NUMÉRIQUE (suite)



Nom du Style: NUMÉRIQUE DEUX



MODE CHRONOMÈTRE

- Plage du chronomètre : 23 heures / 59 minutes / 59,99 secondes
- En mode Chronomètre, appuyez sur (D) pour démarrer ou arrêter, appuyez sur (C) pour effacer ("00'00"00)

MODE MINUTEUR

1. Plage du minuteur : 23 heures 55 minutes 50 secondes
2. En mode Minuteur, appuyez sur (D) pour démarrer ou arrêter
3. Maintenez (C) enfoncé pendant 2 secondes pour revenir à la valeur définie lorsque le minuteur s'arrête
4. Lorsque le minuteur atteint 0, l'alarme sonne pendant 10 secondes et « TMR » clignote. Appuyez sur n'importe quelle touche pour arrêter la sonnerie
5. Appuyez sur (B) pour revenir à d'autres modes pendant que le minuteur est actif, il continuera de fonctionner en arrière-plan

à régler

2. Appuyez sur (D) pour ajuster la valeur et maintenez (D) pour ajuster rapidement
3. Appuyez sur (C) pour confirmer et revenir au mode Minuteur
4. Si aucun bouton n'est enfoncé, la montre revient automatiquement en mode minuteur après 1 minute

RÉGLAGE DU MINUTEUR

1. Lorsque le minuteur s'arrête, maintenez (C) enfoncé pendant 3 secondes. "heure" clignote, appuyez sur (B) pour faire clignoter l'élément

RÉGLEZ VOTRE MONTRE: NUMÉRIQUE



Nom du Style: CITY TECH TWO



CARACTÉRISTIQUES

- Affichage LCD afficher heure, minute, seconde
- Mois, affichage de la date au format Mois-Date ou Date-Mois. Affichage des aperçus du jour de la semaine
- Deux fuseaux horaires (heure principale et heure secondaire)
- Formats d'heure 12/24 heures
- Alarme quotidienne et alerte de sauvegarde de 5 minutes
- Fonction chronomètre (plage max. : 23 heures 59 minutes 59 secondes)
- Fonction de compte à rebours (plage de compte à rebours max. : 23 heures 59 minutes 59 secondes)
- Chronographe 1/100 seconde résolution jusqu'à 1 heure, une seconde résolution jusqu'à 99:59.59 heures
- Carillon horaire et bouton bip en option
- Rétroéclairage EL de 3 secondes et fonction veilleuse

MODE HEURE DE LA JOURNÉE (HDJ)

- En mode TOD, appuyez sur (D) pour afficher le jour de la semaine
- Le mode (B) peut sélectionner différentes fonctions : Chronographe, compte à rebours,

alarme, temps secondaire

DÉFINISSEZ L'HEURE ET LA DATE

1. En mode HDJ, appuyez sur (C) pendant 3 secondes pour accéder au mode de réglage de l'heure. « Heures » clignotera
2. Appuyez sur Mode (B) pour modifier l'élément de réglage en tant que séquence : Heure - Minute - Deuxième - Mois - Jour - Année - Format de l'heure - Format de la date - Carillon horaire - Bip du bouton
3. Appuyez sur (B) pour régler l'élément qui clignote
4. Appuyez sur (D) pour régler les « heures »
5. Appuyez sur (D) pour ajuster, maintenez (D) enfoncé pour ajuster rapidement
6. Appuyez sur (C) pour confirmer et revenir au mode HDJ
7. En mode réglage de l'heure, appuyez sur (C) ou ne pressez aucune touche pendant 3 minutes pour sortir du mode réglage de l'heure.

RÉGLEZ VOTRE MONTRE: NUMÉRIQUE (suite)



Nom du Style: CITY TECH TWO



MODE CHRONOMÈTRE

- Plage du chronomètre : 23 heures / 59 minutes / 59 secondes
- En mode Chronomètre, appuyez sur (D) pour démarrer ou arrêter, appuyez sur (C) pour effacer ("00'00"00)
- Lorsque le chronographe est en marche, appuyez sur Set (C) pour prendre le temps par tour ou le temps intermédiaire actuel et l'affichage clignotera pendant 10 secondes. Dans le même temps, le chronographe continue de compter pour un nouveau tour, et après 10 secondes, il affichera les nouvelles informations de tour ou de temps intermédiaire.

MODE MINUTEUR

- Plage du minuteur : 23 heures / 59 minutes / 59 secondes
- En mode Minuteur, appuyez sur (D) pour démarrer ou arrêter
- Lorsque le compte à rebours est arrêté, appuyez sur (C) pour revenir à la valeur définie
- Lorsque le compte à rebours atteint 0, l'alarme retentit pendant 10 secondes et « TMR » clignote. Appuyez sur n'importe quelle touche pour arrêter le son
- Appuyez sur (B) pour revenir à d'autres modes pendant que le minuteur est actif, il continuera

de fonctionner en arrière-plan

RÉGLAGE DU MINUTEUR

1. Lorsque le compte à rebours s'arrête, maintenez le bouton (C) enfoncée. L'indication « Heure » clignote, appuyez sur (B) pour faire clignoter l'élément de réglage.
2. Appuyez sur (D) pour ajuster la valeur et maintenez (D) pour ajuster rapidement
3. Appuyez sur (C) pour confirmer et revenir au mode Minuteur
4. Si aucun bouton n'est enfoncé, la montre revient automatiquement en mode minuteur après 1 minute

RÉGLEZ VOTRE MONTRE: NUMÉRIQUE (suite)



Nom du Style: CITY TECH TWO



MODE ALARME

- En mode Alarme, appuyez sur le bouton (C) pour activer / désactiver l'alarme.

RÉGLAGE DE L'ALARME

1. En mode Alarme, appuyez sur (C) pour passer en mode Réglage de l'alarme, « Heure » clignotera, appuyez sur (B) pour basculer entre les heures ou les minutes
2. Appuyez sur (D) pour régler l'heure ou les minutes
3. Appuyez sur (C) pour confirmer et revenir au mode Alarme
4. Si aucun bouton n'est enfoncé, la montre revient automatiquement en mode Alarme après 1 minute
5. Lorsque l'alarme s'active, appuyez sur n'importe quel bouton pour l'arrêter

3. Appuyez sur (B) pour régler l'élément qui clignote
4. Appuyez sur (D) pour régler les « heures »
5. Appuyez sur (D) pour ajuster, maintenez (D) enfoncé pour ajuster rapidement
6. Appuyez sur (C) pour confirmer et revenir au mode Time 2

TEMPS SECONDAIRE

DÉFINIR L'HEURE SECONDAIRE

1. En mode Time 2 appuyez sur (C) pendant 3 secondes pour passer en mode Time set. « Heures » clignotera
2. Appuyez sur Mode (B) pour modifier l'élément de réglage en tant que séquence : : Heure - Minute - Seconde - Mois - Jour - Année - Format de l'heure - Format de la date

RÉGLEZ VOTRE MONTRE: NUMÉRIQUE



Nom du Style: RETRO POP DIGITAL

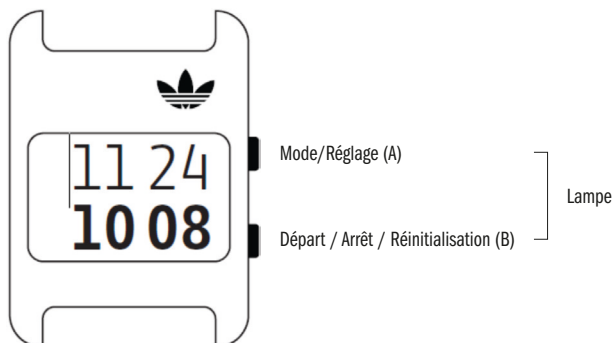

CARACTÉRISTIQUES

Appuyez sur (A) et (B) pour le rétroéclairage EL. Reste allumé pendant 2 secondes dans n'importe quel mode.

Appuyez sur le poussoir (A) pour avancer à travers les modes dans l'ordre suivant : HEURE DE LA JOURNÉE, CHRONOGRAPHE, COMPTE À REBOURS.

Appuyez sur (A) et (B) ensemble pour activer le rétroéclairage EL.

Maintenez les touches (A) et (B) enfoncées pendant 3 secondes pour activer le mode Nuit. L'écran doit revenir à l'état d'affichage précédent après le délai d'expiration de la bannière d'état du mode nuit (1.5 s). Maintenez les touches (A) et (B) enfoncées pendant 3 secondes pour désactiver le mode Nuit. L'icône de la lune s'éteindra. Le mode Nuit doit être désactivé automatiquement 1 heure après l'activation.

MODE HEURE DE LA JOURNÉE (HDJ)

- En mode HDJ, appuyez sur (B) pour passer de la date au jour de la semaine, puis appuyez sur (B) pendant secondes.
- En mode HDJ, appuyez et maintenez enfoncé (B) pour passer au fuseau horaire 2. Appuyez et maintenez enfoncé (B) pour revenir au fuseau horaire 1.

DÉFINISSEZ L'HEURE ET LA DATE

1. En mode HDJ, appuyez et maintenez enfoncé (A) pendant 2 secondes pour passer en mode de réglage de l'heure. Réglez l'heure 1 ou l'heure 2.
2. Appuyez sur (A) pour régler « heure ».
3. Appuyez sur (B) pour régler « heure ».
4. Appuyez sur (A) pour régler « minute », et appuyez sur (B) pour régler. Maintenez le bouton (B) enfoncée pour ajuster rapidement.
5. Appuyez sur (A) pour régler « secondes », appuyez sur (B) pour régler. Maintenez le bouton (B) enfoncée pour ajuster rapidement.
6. Appuyez sur (A) pour régler « année », et appuyez sur (B) pour ajuster. Maintenez le bouton (B) enfoncée pour ajuster rapidement.
7. Appuyez sur (A) pour régler « mois », et appuyez sur (B) pour régler. Maintenez le bouton (B) enfoncée pour ajuster rapidement.
8. Appuyez sur (A) pour régler la « date », et appuyez sur (B) pour ajuster. Maintenez le bouton (B) enfoncée pour ajuster rapidement.
9. Appuyez sur (A) pour régler Time 12HR / 24HR et appuyez sur (B) pour basculer.
10. Appuyez sur (A) pour activer/désactiver le « bip » et appuyez sur (B) pour basculer.

RÉGLEZ VOTRE MONTRE: NUMÉRIQUE (suite)



Nom du Style: RETRO POP DIGITAL

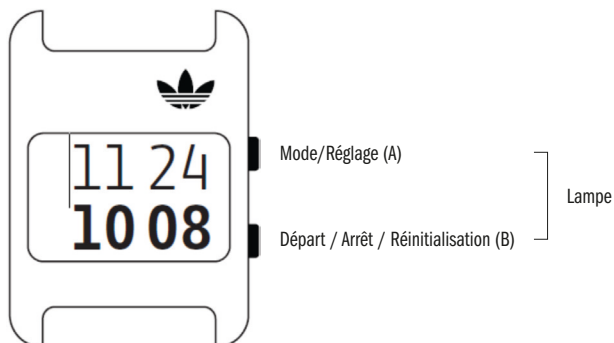

11. Appuyez et maintenez enfoncé (A) pour confirmer et revenir au mode HDJ.
12. Si aucun bouton n'est enfoncé, la montre revient automatiquement en mode HDJ après 1 minute.

MODE CHRONOMÈTRE

- Résolution de 1/100- secondes jusqu'à 1 heure ; résolution d'une seconde jusqu'à 99:59:59 heures.
- En mode Chronographe, appuyez sur (B) pour démarrer ou arrêter. Appuyez et maintenez enfoncé (B) pour effacer ("00'00"00).

MODE MINUTEUR

1. Plage du minuteur : 23 heures / 59 minutes / 59 secondes
2. En mode compte à rebours, appuyez sur (B) pour démarrer ou arrêter
3. Maintenez enfoncé (B) pendant 2 secondes pour revenir à la valeur définie lorsque le compte à rebours s'arrête
4. Lorsque le compte à rebours atteint 0, l'alarme retentit et « TMR » clignote. Appuyez sur n'importe quel bouton poussoir pour arrêter le son
5. Appuyez sur (A) pendant que le compte à rebours est actif pour revenir aux autres modes,

le compte à rebours continue de fonctionner en arrière-plan.

RÉGLAGE DU MINUTEUR

1. Lorsque le compte à rebours s'arrête, maintenez (A) pendant 3 secondes. L'indication « Heure » clignote, appuyez sur (A) pour faire clignoter l'élément de réglage.
2. Appuyez sur (B) pour ajuster la valeur et maintenez (B) pour ajuster rapidement
3. Appuyez sur (A) pour confirmer et revenir au mode compte à rebours
4. Si aucun bouton n'est enfoncé, la montre revient automatiquement en mode minuteur après 1 minute

RÉGLEZ VOTRE MONTRE: HEURE MONDIALE



FONCTIONS

- L'écran LCD affiche l'heure, la minute, la seconde, l'année (2000 ~ 2099), le mois, la date, le jour de la semaine
- Format 12 heures / 24 heures sélectionnable, calendrier automatique
- Heure de 85 grandes villes
- Alarme horaire + 3 alarmes quotidiennes indépendantes
- Le minuteur peut être réglé dans une plage de 1 à 180 minutes, et avec fonction de répétition automatique. Lorsque le compte à rebours atteint la dernière minute, la montre sonnera toutes les 10 secondes, puis toutes les secondes pendant les 10 dernières secondes
- Le chronomètre commence à compter à partir de 0,01 seconde, la plage d'affichage maximale de celui-ci est de 9 heures, 59 minutes, 59,99 secondes. Dix groupes de temps intermédiaires
- Rétroéclairage électroluminescent

MODES

Appuyez sur (A) pour le rétroéclairage électroluminescent. Reste allumé pendant 3 secondes dans n'importe quel mode.

Appuyez sur le poussoir B pour passer d'un mode à l'autre dans l'ordre suivant : HEURE DEL A JOURNÉE, ALARME 1, ALARME 2, ALARME 3, CHRONOMÈTRE, MINUTEUR.

RÉTROÉCLAIRAGE ET RÉGLAGE HEURE D'ÉTÉ

1. Dans n'importe quel mode, appuyez sur (B) + (C) pour accéder aux modes de réglage du rétroéclairage et de l'heure d'été
2. En mode rétroéclairage, appuyez sur (D) pour sélectionner Marche ou Arrêt
3. En mode Heure d'été, appuyez sur (C) pour sélectionner le tableau des codes de ville, appuyez sur (D) pour basculer une heure de code de ville entre l'heure d'hiver (STD) et l'heure d'été (DST). Appuyez sur (B) pour quitter
4. Appuyez sur (B) pour quitter le mode de réglage

MODE HEURE DE LA JOURNÉE (HDJ)

1. En mode HDJ, appuyez sur (C) pour basculer entre le mode heure locale + heure mondiale et le mode heure locale + date
2. En mode d'affichage Heure locale + Heure mondiale, appuyez sur (D) pour faire défiler les codes de ville (reportez-vous au tableau des codes de ville)
3. En mode d'affichage heure locale + heure mondiale, appuyez simultanément sur (B) + (D), l'heure mondiale et l'heure locale s'invertiront

RÉGLEZ VOTRE MONTRE: HEURE MONDIALE (suite)



MODO HORA DEL DÍA (sigue)

4. Appuyez sur (B) pendant 2 secondes pour accéder à l'écran de réglage de l'heure : Tout l'écran clignotera, appuyez sur le bouton D pour activer/désactiver l'alarme horaire ().
1. Appuyez sur (C) pour sélectionner les éléments à régler. L'ordre est le suivant : Écran Clignotant, Ville, Secondes, Minutes, Heure, Mois, Date, Année, Format 12/24H
2. Appuyez sur (D) pour régler l'élément sélectionné
3. Appuyez sur (B) pour quitter le mode de réglage
4. Le jour de la semaine s'ajustera automatiquement après l'ajustement de l'année et du mois

MODE ALARME QUOTIDIENNE

1. En mode Alarme, appuyez sur (D) pour afficher l'heure de l'alarme de la ville correspondante. Si vous devez réinitialiser l'heure de l'alarme de l'heure locale, appuyez sur (D) pour sélectionner le code postal de votre ville de résidence.
2. Appuyez sur (B) pendant 2 secondes pour accéder à l'écran de réglage de l'alarme:
 - 1. Appuyez sur (D) pour activer/désactiver l'alarme
 - 2. Appuyez sur (C) pour sélectionner l'élément à ajuster : Alarme Marche/Arrêt,

Heure, Minutes

- 3. Appuyez sur (D) pour régler l'élément sélectionné
 - 4. Appuyez sur (B) pour confirmer et revenir au mode d'affichage de l'alarme
3. Lorsque l'heure de l'alarme de la ville de résidence a été réglée, appuyez sur (D) ou (C) pour sélectionner la ville, l'heure de l'alarme de la ville de résidence s'ajustera automatiquement en fonction du décalage horaire. Remarque: Si vous réinitialisez l'heure d'alarme d'une ville, l'heure d'alarme des autres villes (y compris la ville de résidence) s'ajustera automatiquement en fonction du décalage horaire
 4. Lorsque l'heure de l'alarme est atteinte, la sonnerie de l'alarme s'arrête automatiquement après 20 secondes, appuyez sur (B), (C) ou (D) pour l'arrêter

RÉGLEZ VOTRE MONTRE: HEURE MONDIALE (suite)



MODE CHRONOMÈTRE

1. En mode Chronomètre, appuyez sur (D) pour Démarrer/ Arrêter
2. Remise à zéro en appuyant sur (D) + (C), les enregistrements intermédiaires seront également réinitialisés
3. Lorsque le chronomètre fonctionne, appuyez sur (C) pour le temps intermédiaire (SPL), après 10 secondes, la montre reviendra au chronométrage
4. Appuyez sur le bouton (D) pour enregistrer chaque temps intermédiaire (INTERMÉDIAIRE1~INTERMÉDIAIRE10)
5. Quand un temps intermédiaire est terminé, un nouveau temps intermédiaire remplacera le dernier enregistrement
6. Lorsque la montre arrête de chronométrer, appuyez sur (C) pour afficher le mode d'enregistrement Intermédiaire, appuyez sur (B) pour quitter le mode d'enregistrement Intermédiaire
7. Lorsque le chronomètre est en marche, appuyez sur (C) pour entrer en mode minuteur, le chronomètre continuera à fonctionner en arrière-plan.

MODE MINUTEUR

1. En mode minuteur, appuyez sur (D) pour démarrer/ arrêter le minutage, le réglage

d'origine (minuteur) clignotera après l'arrêt du minutage, puis appuyez sur (C) pour démarrer/ arrêter le minutage du cycle (☺). Si le minuteur doit être réinitialisé, appuyez sur (C) pour ajuster lorsque l'heure de réglage clignote (le temps du minutage peut être réglé entre 1 et 180 minutes), appuyez sur (B) pour quitter le réglage de l'heure

2. Lorsque le minuteur s'arrête, appuyez sur (D) + (C) pour revenir à l'heure de réglage d'origine
3. Lorsque la dernière minute du minutage est atteinte, une tonalité d'avertissement retentit toutes les 10 secondes, pendant les 10 dernières secondes, une tonalité d'avertissement retentit toutes les secondes. Lorsque le minutage se termine, une tonalité d'avertissement retentit pendant 10 secondes en continu.

RÉGLEZ VOTRE MONTRE: HEURE MONDIALE (suite)



CODE	NOM DE LA VILLE	DÉCALAGE TUC	CODE	NOM DE LA VILLE	DÉCALAGE TUC	CODE	NOM DE LA VILLE	DÉCALAGE TUC
PPG	Pago Pago, AS	-11:00	WAT	West Africa	01:00	BKK	Bangkok	07:00
HNL	Honolulu, US	-10:00	AMS	Amsterdam	01:00	AWT	Australian Western Standard	08:00
ANC	Anchorage, US	-9:00	BER	Berlin	01:00	BEI	Beijing	08:00
AKT	Alaska Standard	-9:00	MAD	Madrid	01:00	SHA	Shanghai	08:00
LAX	Los Angeles, US	-8:00	MCM	Monte Carlo	01:00	CEB	Cebu	08:00
YVR	Vancouver, CA	-8:00	PAR	Paris	01:00	HKG	Hong Kong	08:00
PST	Pacific Standard	-8:00	PRG	Prague	01:00	KUL	Kuala Lumpur	08:00
DEN	Denver	-7:00	ROM	Rome	01:00	MNL	Manila	08:00
YEA	Edmonton	-7:00	STO	Stockholm	01:00	PER	Perth	08:00
MST	Mountain Standard	-7:00	CAT	Central Africa Time	02:00	SIN	Singapore	08:00
CHI	Chicago	-6:00	EET	Eastern European Time	02:00	TPE	Taipei	08:00
MEX	Mexico City	-6:00	SAT	South Africa Standard	02:00	SEO	Seoul	09:00
YWG	Winnipeg	-6:00	ATH	Athens	02:00	TKY	Tokyo	09:00
CST	Central Standard	-6:00	CAI	Cairo	02:00	ADL	Adelaide	09:30
MIA	Miami	-5:00	HEL	Helsinki	02:00	AET	Australian Eastern Standard	10:00
NYC	New York	-5:00	JRS	Jerusalem	02:00	GUM	Guam	10:00
YTO	Toronto	-5:00	NIC	Nicosia	02:00	SYD	Sydney	10:00
EST	Eastern Standard	-5:00	ANK	Ankara	03:00	NOU	Noumea	11:00
CCS	Caracas	-4:00	EAT	East Africa Time	03:00	WLG	Wellington	12:00
YHZ	Halifax	-4:00	BGW	Baghdad	03:00			
SCL	Santiago	-4:00	DOH	Doha	03:00			
AST	Atlantic Standard	-4:00	JED	Jeddah	03:00			
YYT	St. Johns	-3:30	MOS	Moscow	03:00			
BUE	Buenos Aires	-3:00	THR	Tehran	03:30			
RIO	Rio De Janerio	-3:00	GST	Gulf Standard	04:00			
WGT	West Greenland	-3:00	DXB	Dubai	04:00			
FEN	Fernando de Noronha	-2:00	KBL	Kabul	04:30			
RAI	Praia	-1:00	KHI	Karachi	05:00			
EGT	East Greenland	-1:00	DEL	Delhi	05:30			
UTC	Coordinated Universal Time	00:00	KTM	Kathmandu	05:45			
WET	Western European Time	00:00	DAC	Dhaka	06:00			
LIS	Lisbon	00:00	RGN	Yangon	06:30			
LDN	London	00:00	CXT	Christmas Island Time	07:00			

RÉGLEZ VOTRE MONTRE: ANALOGIQUE-NUMÉRIQUE

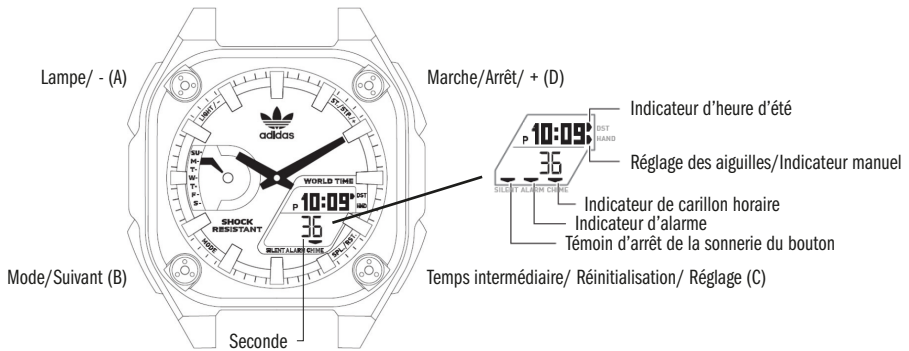

FONCTIONS

- Affichage LCD à 6- chiffres montrant l'heure, la minute, la seconde, le mois, le jour
- Petite main indiquant le jour de la semaine
- Synchronisation temporelle analogique et numérique
- Calendrier automatique (Année 2000 à 2099)
- Formats d'heure 12/24 heures
- Heure mondiale (48 villes)
- 5 alarmes, fonctions de sonnerie horaire
- Fonction chronomètre (plage max. : 23 heures 59 minutes 59 secondes)
- Fonction de compte à rebours (plage de compte à rebours max. : 23 heures 59 minutes 59 secondes)
- Tonalité des touches
- Sélection du rétroéclairage EL 1.5 ou 3 secondes

MODE

Dans n'importe quel mode, appuyez sur (A) pour allumer le rétroéclairage EL de la veilleuse. Appuyez sur (B) pour faire défiler les fonctions : HEURE DU JOUR (HEURE), TEMPS DE TRAVAIL (WT), CHRONOMÈTRE (STW), MINUTERIE (TMR), ALARME (ALM). Dans n'importe quel mode, appuyez sur (B) pendant 2 secondes pour revenir au mode de temps normal. Dans n'importe quel mode, appuyez sur (A) et (B) en même temps, les mains se déplaceront pour maintenir l'écran LCD éteint.

VILLE D'ORIGINE ET RÉGLAGE DE L'HEURE D'ÉTÉ

1. Appuyez sur (B) et faites défiler jusqu'au mode 'TEMPS'
2. Appuyez et maintenez enfoncé le bouton (D) jusqu'à ce que « SET » clignote puis disparaisse de l'affichage et que le code de ville actuel apparaisse et défile sur l'affichage. Vous êtes maintenant en mode de réglage de la ville d'origine
3. Appuyez sur (C) pour avancer ou (A) pour faire défiler la liste des codes de ville pour trouver celui que vous voulez. Appuyer et maintenir (C) ou (A) fera défiler les villes à un rythme plus rapide
 - La liste complète des codes de la ville se trouve à la fin de ce manuel
4. Appuyez sur (D) après avoir sélectionné votre ville d'origine pour revenir en mode chronométrage

DÉFINISSEZ L'HEURE ET LA DATE

1. Appuyez sur (B) et faites défiler jusqu'au mode 'Heure'
2. Appuyez et maintenez enfoncé (C) jusqu'à ce que « Set » clignote et disparaisse de l'affichage et que le code de ville actuel défile à l'écran
3. Appuyez sur (B) pour régler l'heure d'été. Utilisez (A) ou (C) pour sélectionner On/Off

RÉGLEZ VOTRE MONTRE: ANALOGIQUE-NUMÉRIQUE (sigue)

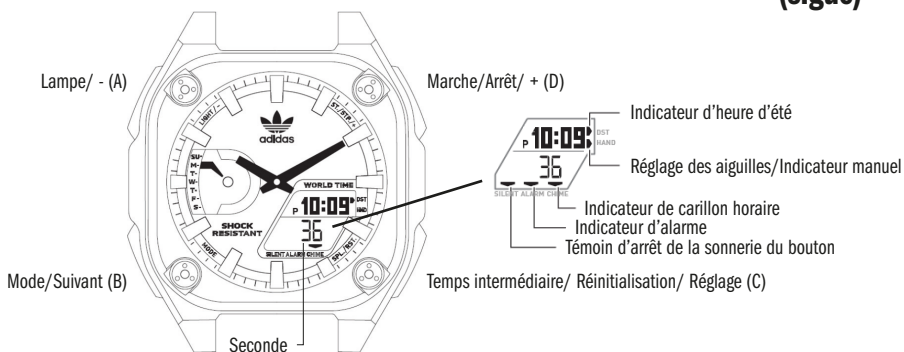

4. Appuyez sur (B) pour faire défiler jusqu'au format 12/24- heures. Utilisez (A) ou (C) pour sélectionner 12H ou 24H
 5. Appuyez sur (B) pour entrer « Secondes ». Appuyez sur (C) pour remettre à zéro
 6. Appuyez sur (B) pour entrer « Heure ». Appuyez sur (A) pour avancer ou (C) pour revenir en arrière. Remarque : veillez à faire défiler l'écran pour pouvoir sélectionner AM ou PM. Remarque : en mode 24H, aucun « P » ne sera affiché pour indiquer PM
 7. Appuyez sur (B) pour entrer « Minute ». Appuyez sur (A) pour avancer ou (C) pour revenir en arrière. Répétez l'opération pour saisir « Année », « Mois », « Jour ».
 8. Appuyez sur (B) pour entrer « Clé ». Appuyez sur (A) ou (C) pour basculer entre Touche/Muet. Si « Touche » est sélectionné, la montre sonnera à chaque fois que le bouton de temps est enfoncé
 9. Appuyez sur (B) pour sélectionner « Lumière ». Appuyez sur (A) ou (C) pour sélectionner une durée de 1 ou 3 secondes pour que le rétroéclairage EL reste allumé
-
- AJUSTER LA POSITION DE RÉFÉRENCE DES MAINS**
Si les aiguilles et l'heure d'affichage numérique ne sont pas cohérentes, veuillez utiliser la méthode suivante pour ajuster les aiguilles à la position de référence:
1. Appuyez sur (B) et faites défiler jusqu'au mode «Heure»
 2. Appuyez et maintenez enfoncé (D) pendant environ 5 secondes ou jusqu'à ce que « SUB » commence à clignoter. Une fois que « SUB » clignote, relâchez (D)
 3. La montre est maintenant en mode de réglage de l'aiguille du jour de la semaine
 4. Si l'aiguille du jour de la semaine ne pointe pas vers « SU » (dimanche), appuyez sur (A) ou (C) pour y déplacer la main
 5. Remarque : Maintenir enfoncé (A) ou (C) déplacera la main à une vitesse plus rapide
 6. Une fois que l'aiguille du jour de la semaine pointe sur « SU », appuyez sur (B) pour passer à l'ajustement de l'aiguille des heures
 7. Réglage de l'aiguille des heures - '0:00' apparaîtra à l'écran avec '0' clignotant
 8. Appuyez sur (A) ou (C) pour déplacer l'aiguille des heures en position 12 heures
 9. Une fois que l'aiguille des heures pointe vers 12 heures, appuyez sur (C) pour passer au réglage de l'aiguille des minutes
 10. Réglage de l'aiguille des minutes - '0:00' reste affiché, mais '00' clignote
 11. Appuyez sur (A) ou (C) pour passer de l'aiguille des minutes à la position 12 heures
 12. Appuyez sur (D) pour revenir au mode «Heure»

1. Appuyez sur (B) et faites défiler jusqu'au mode

RÉGLEZ VOTRE MONTRE: ANALOGIQUE-NUMÉRIQUE (sigue)

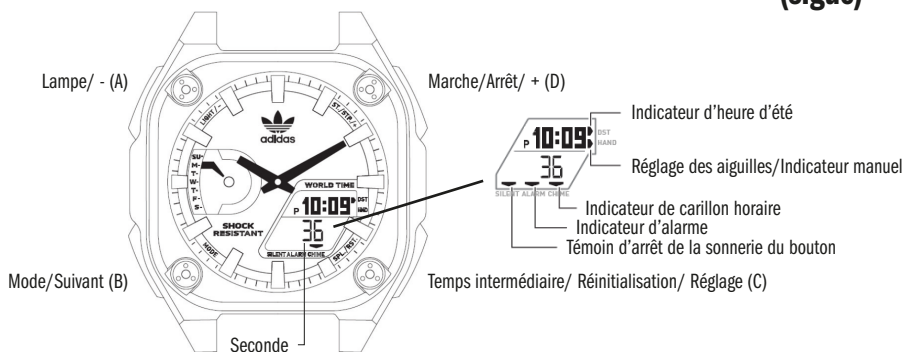

HORLOGE MONDIALE

1. Appuyez sur (B) jusqu'à ce que HM apparaisse
2. Appuyez sur (C) pour faire défiler chaque ville de l'heure mondiale - 48 villes de l'heure mondiale/ 31 fuseaux horaires
3. Appuyez sur (D) pour afficher le nom de la ville de l'heure mondiale actuelle (défilement : abréviation de 3 lettres puis nom complet de la ville)

RÉGLER L'HEURE D'ÉTÉ

1. En mode Horloge Mondiale, maintenez le bouton (D) enfoncé pendant environ 3 secondes pour activer/ désactiver l'heure d'été
2. L'icône HM apparaît lorsque HM est activé et le temps augmente de 1 heure. Le réglage de l'heure d'été n'affecte que la ville affichée. Remarque : si UTC est sélectionné comme ville d'origine, il n'y a pas d'heure d'été

MODE CHRONOMÈTRE

1. Appuyez sur (B) jusqu'à ce que STW apparaisse
2. Appuyez sur (C) pour démarrer la synchronisation, appuyez sur (C) pour arrêter la synchronisation, appuyez sur (D) pour réinitialiser à '00'
3. Pour prendre un temps intermédiaire:
 - Appuyez sur (C) pour commencer à chronométrer
 - Appuyez sur (D) pour voir le temps partagé

- Appuyez sur (D) pour relâcher le temps intermédiaire
- Appuyez sur (C) pour arrêter la synchronisation
- Appuyez sur (D) pour réinitialiser à '00'

Remarques:

- Le temps écoulé est indiqué en unités de 1/100ème de seconde. Après la première heure, le temps écoulé sera indiqué en unités d'une seconde
- Plage de chronométrage du chronomètre : 23 heures 59 minutes 59 secondes, après avoir couru au maximum, il reviendra automatiquement de "0"
- Si vous passez à l'autre mode lorsque le chronomètre est en marche, le chronomètre sera en marche à l'arrière-plan

MODE ALARME

1. En mode alarme, appuyez sur (D) pour sélectionner 5 jeux d'alarmes et une sonnerie horaire, appuyez sur (C) pour activer ou DÉACTIVER l'alarme
2. Appuyez sur (D) pour changer le numéro du groupe d'alarme : AL1>AL2>AL3>AL4>AL5>SIG

RÉGLEZ VOTRE MONTRE: ANALOGIQUE-NUMÉRIQUE (sigue)

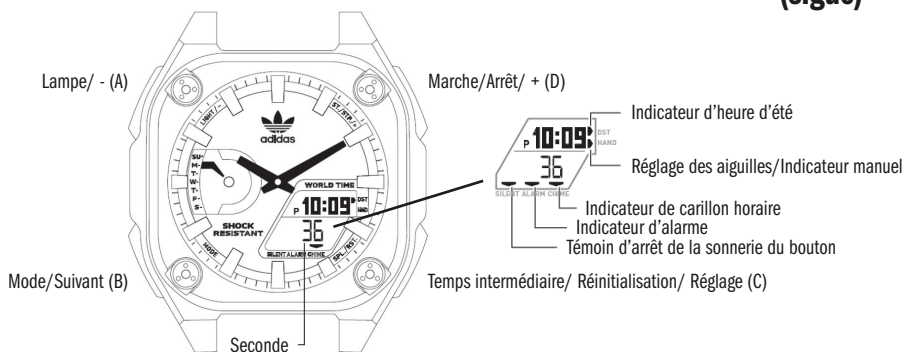

Remarques:

- Dans n'importe quel mode, lorsqu'il atteint l'heure de l'alarme, il retentira pendant 10 s. Pendant l'alarme, appuyez sur n'importe quelle touche pour l'arrêter
- Lorsque le carillon horaire est activé, il retentira deux fois à chaque heure
- Lorsque l'alarme est activée, l'icône d'alarme apparaît. Lorsque le carillon horaire est activé, l'icône du carillon horaire apparaît, le carillon retentira deux fois à chaque heure

RÉGLAGE DE L'ALARME

1. Appuyez sur (B) jusqu'à ce que ALM APPARAISSE
2. Appuyez sur (C) pour sélectionner l'alarme (ALM1 à ALM5) et le carillon horaire (SIG)
3. Pour activer le carillon horaire (SIG), appuyez sur (D)

MODE MINUTEUR

1. Appuyez sur (B) jusqu'à ce que TMR apparaisse
2. Appuyez sur (C) jusqu'à ce que « SET » clignote, puis disparaisse et que les chiffres des heures commencent à clignoter
3. Appuyez sur (B) pour faire défiler Heure / Minute / Seconde. La valeur clignotante indique l'élément à définir
4. Appuyez sur (C) pour augmenter le temps ou appuyez sur (A) pour diminuer le temps
5. Appuyez sur (D) pour quitter le mode de réglage

du compte à rebours

Pour utiliser la minuterie:

1. Une fois que le temps de compte à rebours souhaité a été réglé, appuyez sur (C) pour démarrer la minuterie
2. Appuyez sur (C) pour arrêter la minuterie si nécessaire. La minuterie peut être réactivée en appuyant à nouveau sur (C)
3. Lorsque la minuterie atteint '0:00:00', appuyez sur n'importe quel bouton pour éteindre
4. Appuyez sur (D) pour réinitialiser la minuterie

RÉSISTANCE À L'EAU/RÉSISTANCE AUX CHOCS

- Étanche jusqu'à 100 mètres (328 pieds)
- Rincer la montre à l'eau douce après exposition à l'eau salée ou à la transpiration
- La résistance aux chocs est indiquée sur le cadran ou sur le dos du boîtier. Les montres sont conçues pour passer le test ISO de résistance aux chocs. Cependant, des précautions doivent être prises pour éviter d'endommager le cristal/la lentille
- **AVERTISSEMENT : pour maintenir l'étanchéité, n'appuyez sur aucun bouton sous l'eau**

RÉGLEZ VOTRE MONTRE: ANALOGIQUE-NUMÉRIQUE

(sigue)

CODE	NOM DE LA VILLE	DÉCALAGE TUC
PPG	Pago Pago, AS	-11:00
HNL	Honolulu, US	-10:00
ANC	Anchorage, US	-9:00
LAX	Los Angeles, US	-8:00
YVR	Vancouver, CA	-8:00
DEN	Denver	-7:00
YEA	Edmonton	-7:00
CHI	Chicago	-6:00
MEX	Mexico City	-6:00
NYC	New York	-5:00
YHZ	Halifax	-4:00
YYT	St. Johns	0
BUE	Buenos Aires	-3:00
RIO	Rio De Janeiro	-3:00
FEN	Fernando de Noronha	-2:00
RAI	Praia	-1:00
UTC	Coordinated Universal Time	00:00
LIS	Lisbon	00:00
LDN	London	00:00
MAD	Madrid	01:00
PAR	Paris	01:00
ROM	Rome	01:00
BER	Berlin	01:00
STO	Stockholm	01:00
ATH	Athens	02:00
CAI	Cairo	02:00
JRS	Jerusalem	02:00
JED	Jeddah	03:00
MOS	Moscow	03:00
THR	Tehran	03:30
DXB	Dubai	04:00
KBL	Kabul	04:30
KHI	Karachi	05:00

CODE	NOM DE LA VILLE	DÉCALAGE TUC
DEL	Delhi	05:30
KTM	Kathmandu	05:45
DAC	Dhaka	06:00
RGN	Yangon	06:30
BKK	Bangkok	07:00
BEI	Beijing	08:00
HKG	Hong Kong	08:00
SIN	Singapore	08:00
TPE	Taipei	08:00
SEO	Seoul	09:00
TKY	Tokyo	09:00
ADL	Adelaide	09:30
GUM	Guam	10:00
SYD	Sydney	10:00
NOU	Noumea	11:00
WLG	Wellington	12:00

